

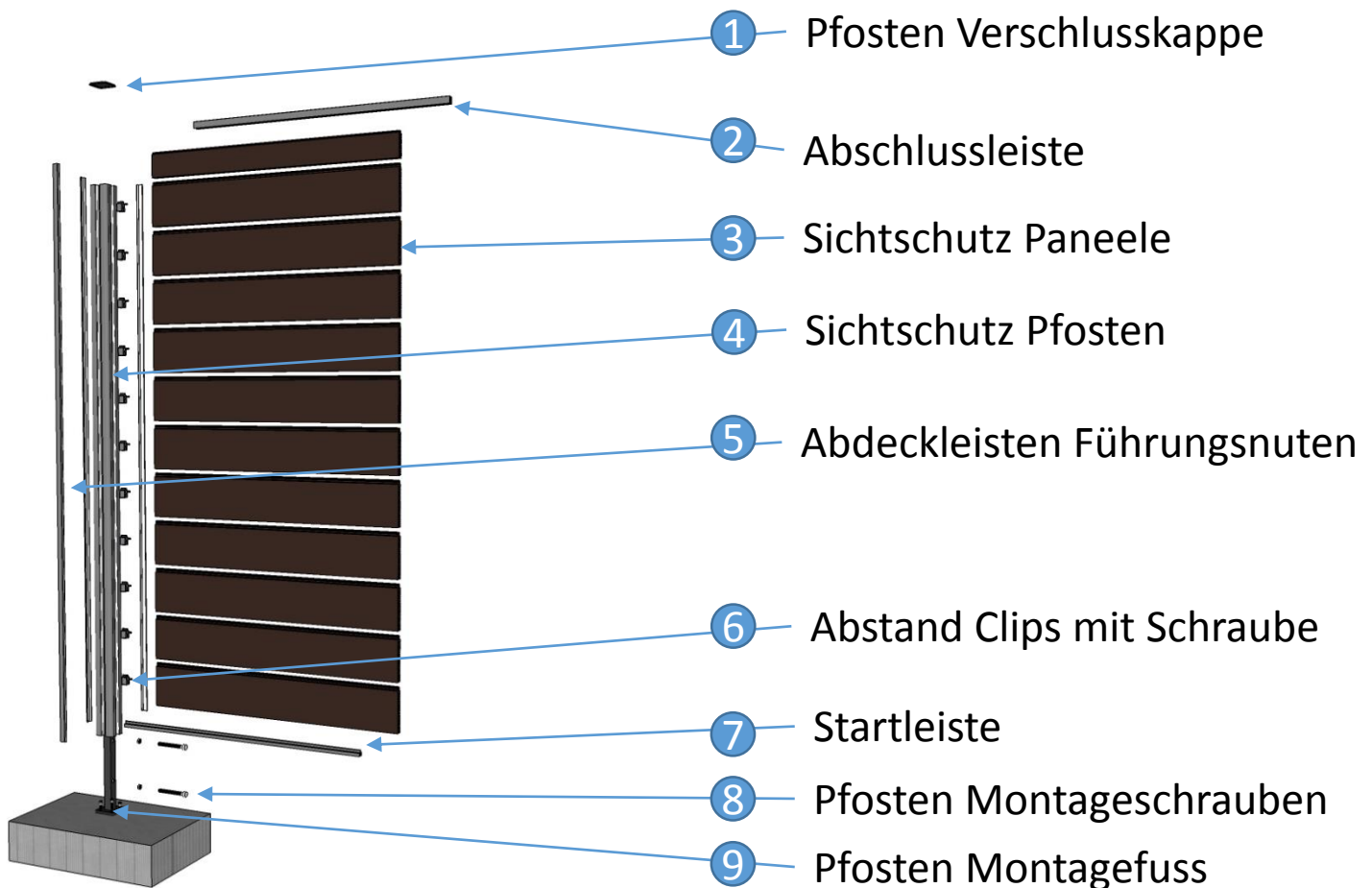









Sichtschutz Montageanleitung



! Je nach Ausführung des Sichtschutzes sind unterschiedliche
• Mengen der Einzelteile nötig.

! Bei der Lieferung ist ein zusätzliches, ca. 50cm langes Stück der
• Führungsabdeckung dabei, daß Sie für den Zuschnitt der Bodenabstände
und restliche Abdeckung nach der Endleiste verwenden können.

Bild	Beschreibung und Menge (Angaben für 1m od. 1,5m Sichtschutz Breite)
	<p>Pfoften Verschlusskappe Aluminium, in Anthrazit pulverbeschichtet(2 Stk.)</p>
	<p>Abschlussleiste Aluminium, in Anthrazit pulverbeschichtet (1 Stk.)</p>
	<p>Sichtschutz Paneel lieferbar in 5 Farben (Mengen bei 1,4m Höhe – 8 Stk. / 1,8m Höhe - 11 Stk. / 2,1m Höhe 13 Stk.)</p>
	<p>Pfoften Aluminium in Anthrazit pulverbeschichtet (2 Stk.)</p>
	<p>Führungsabdeckung Aluminium, in Anthrazit pulverbeschichtet(6 Stk.)</p>
	<p>Abstand Clips, Kunststoff Zubehör mit Edelstahl Schraube (Mengen nach Bestellung)</p>
	<p>Startleiste Aluminium, in Anthrazit pulverbeschichtet (1 Stk.)</p>
	<p>Pfoften Montageschrauben (2 Stk.)</p>
	<p>Pfoften Montagefuss Galvanisch verzinkt inkl. Tauchlackierung in Schwarz (2 Stk.)</p>

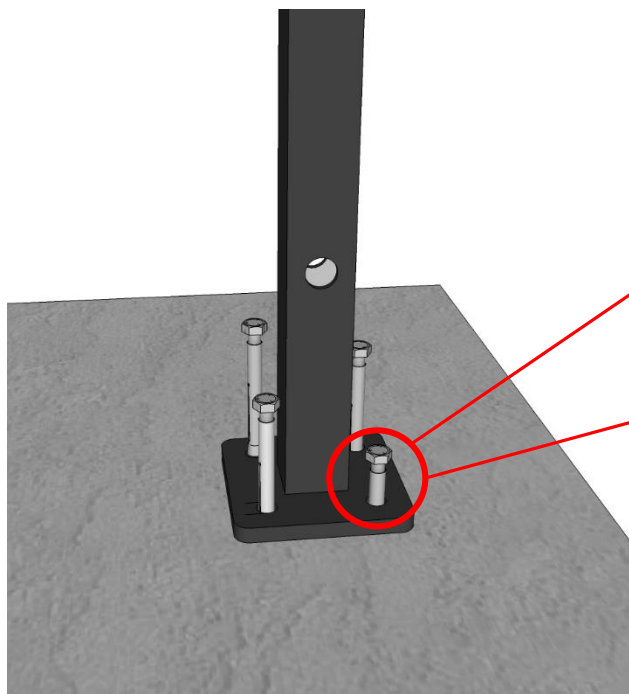

Betonanker M8 x 80mm



Holzbauschraube M8 x 100mm

Verwenden sie für die Pfostenträger Montage je nach Untergrund Betonanker oder Holzbauschrauben. **(Maße siehe oben)**

Wenn Sie Erdspieße verwenden, sollte der Spieß mind. 2-3mm Materialstärke aufweisen und eine Länge von mind. 60 cm haben.

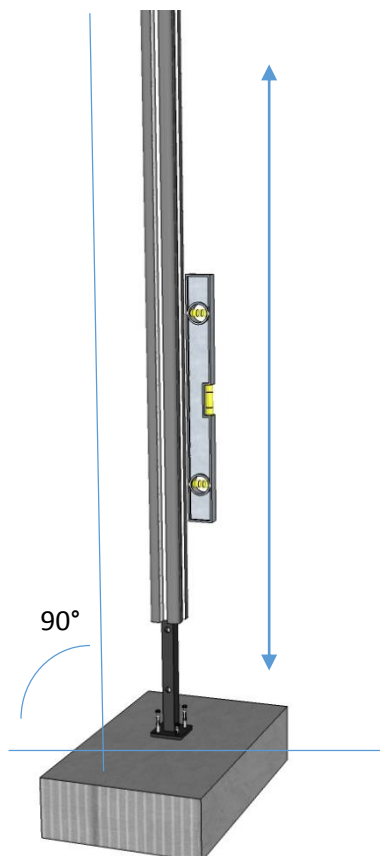

Verwenden Sie den Aluminiumpfosten als Hilfe um eine möglichst genaue vertikale Ausrichtung des Montagefußes zu erreichen

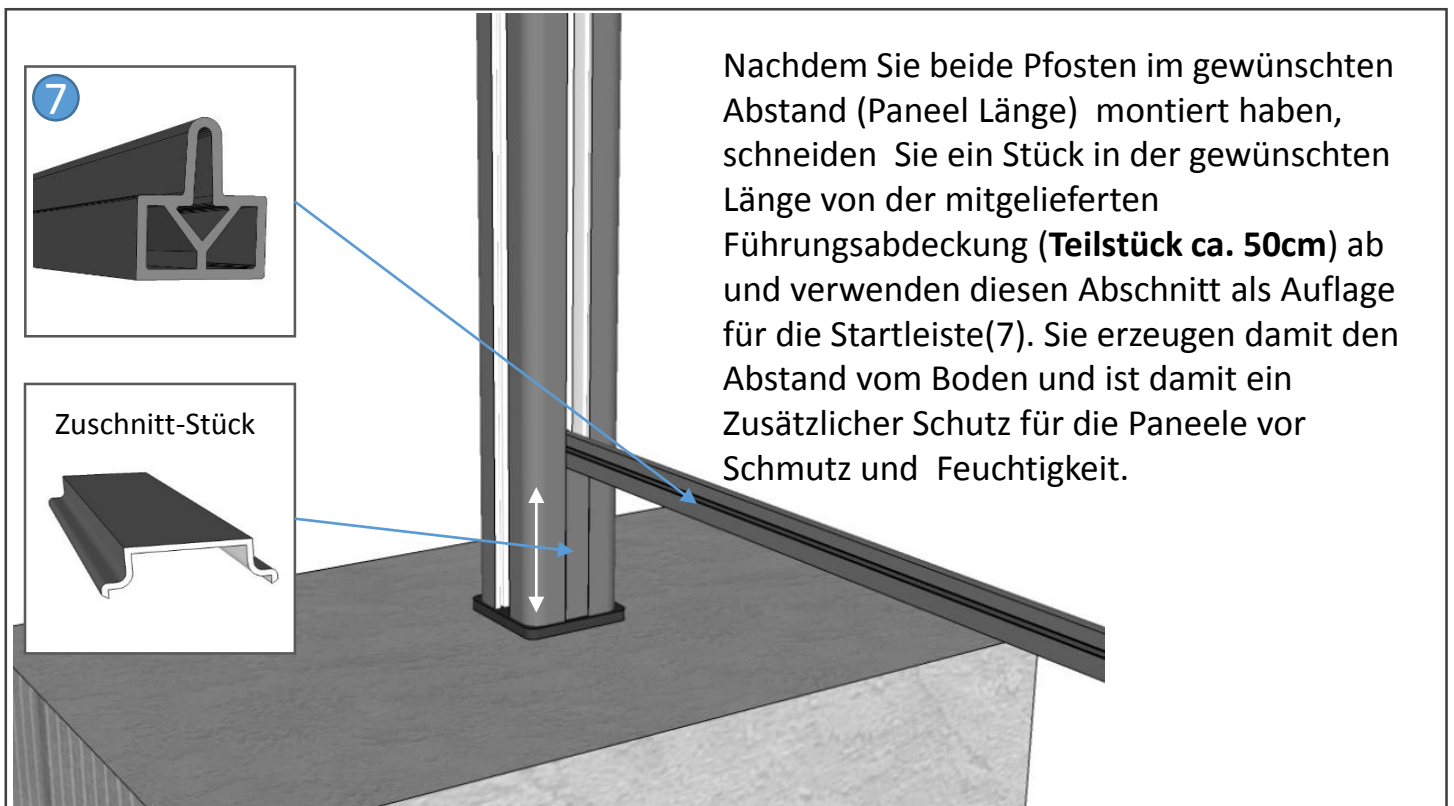
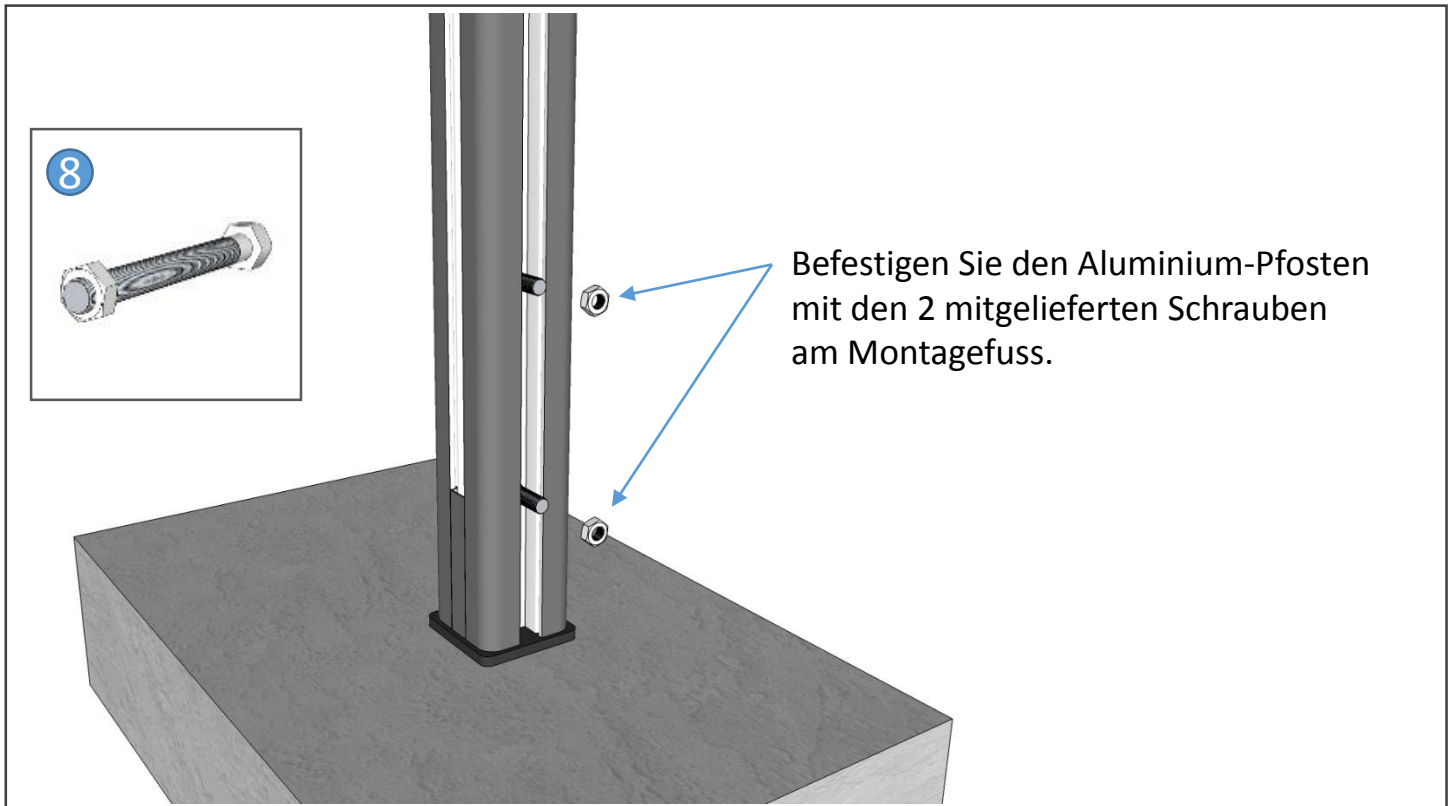

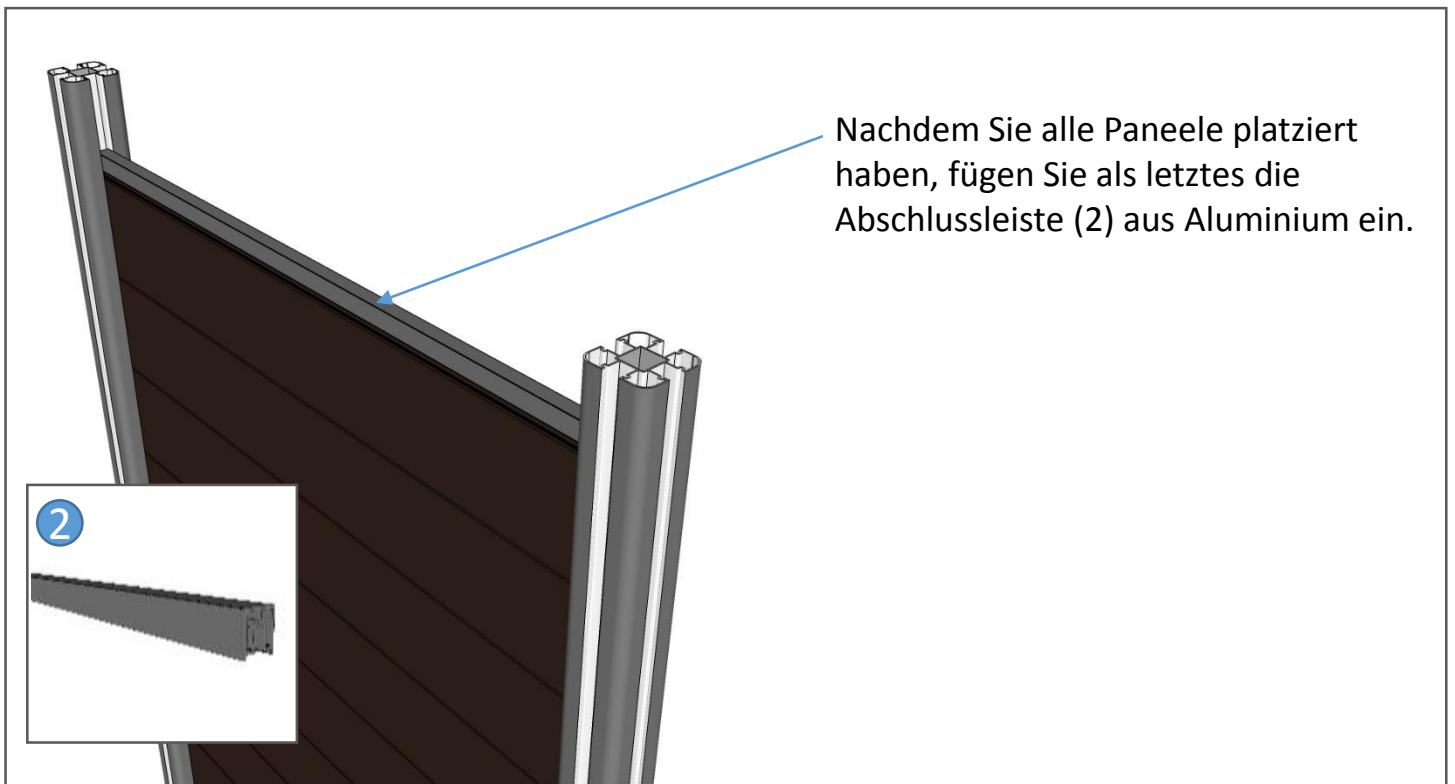
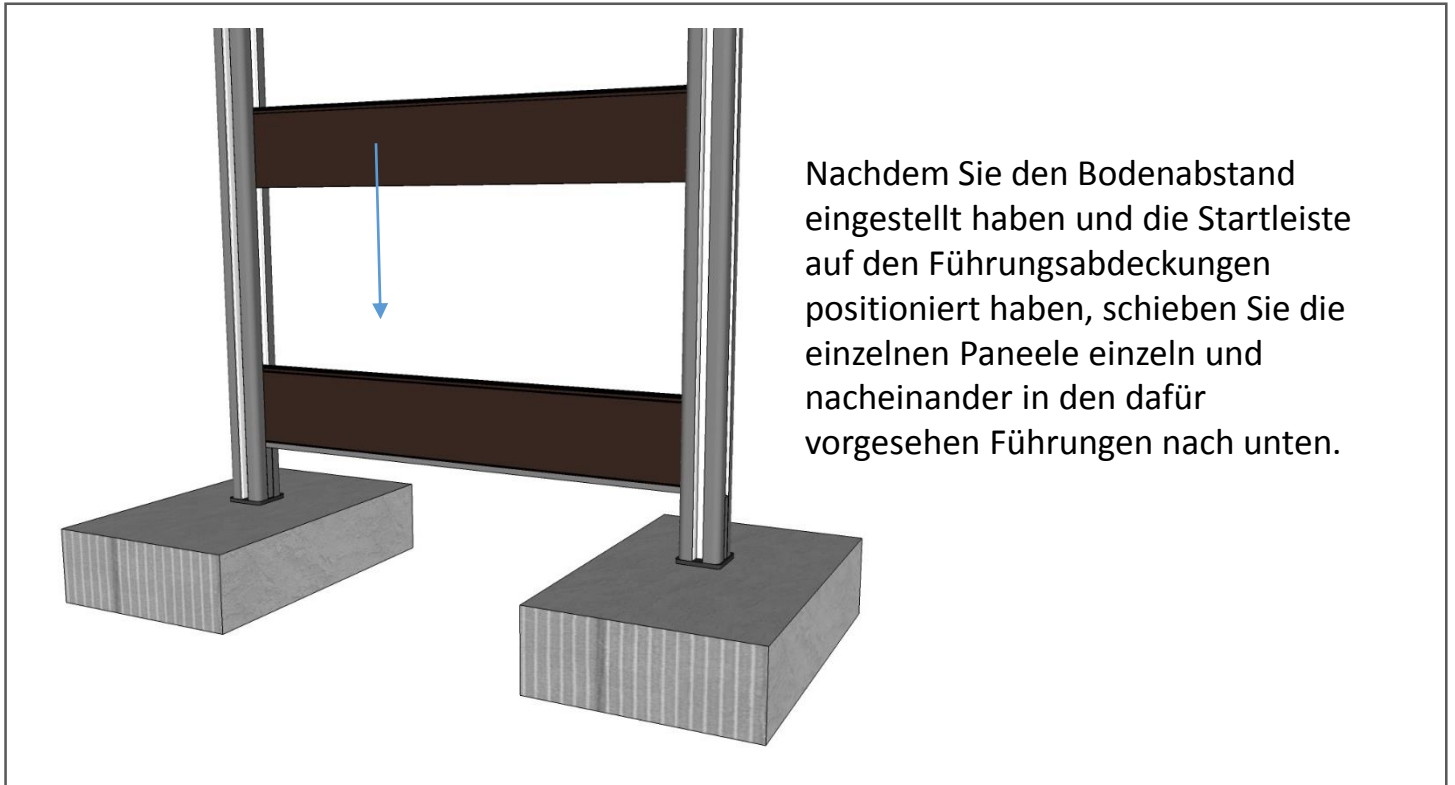

1. Schließen Sie alle offenen Führungen mit den dafür vorgesehenen Führungsabdeckungen.

2. Messen Sie die Länge für die Innere Führungsabdeckung und schneiden Sie die benötigte Länge aus dem mitgelieferten 50 cm Zuschnitt-Stück.

3. Stecken Sie die Verschlusskappen auf den Aluminium-Pfosten.

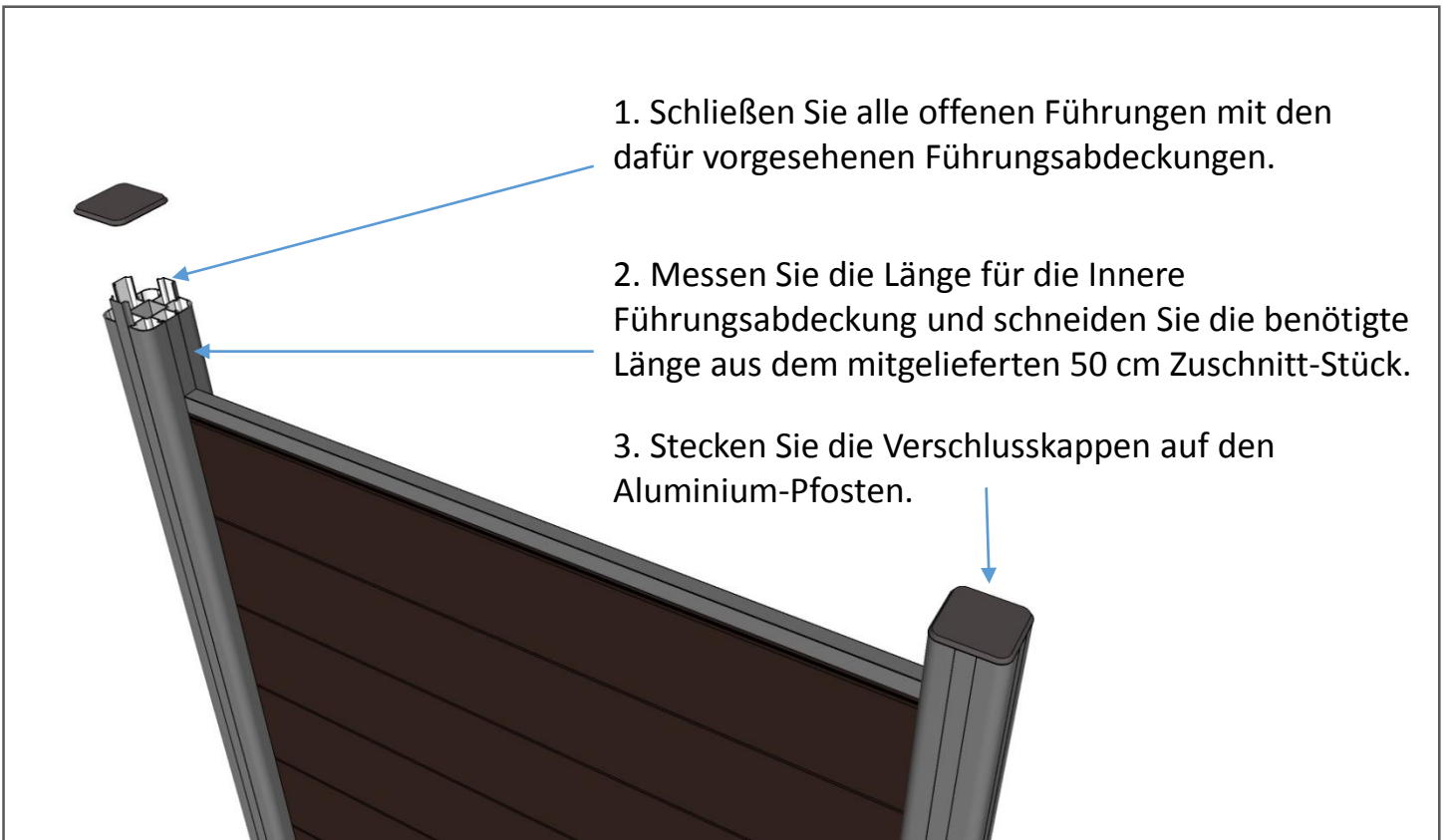

Zubehör: *Abstand Clip*

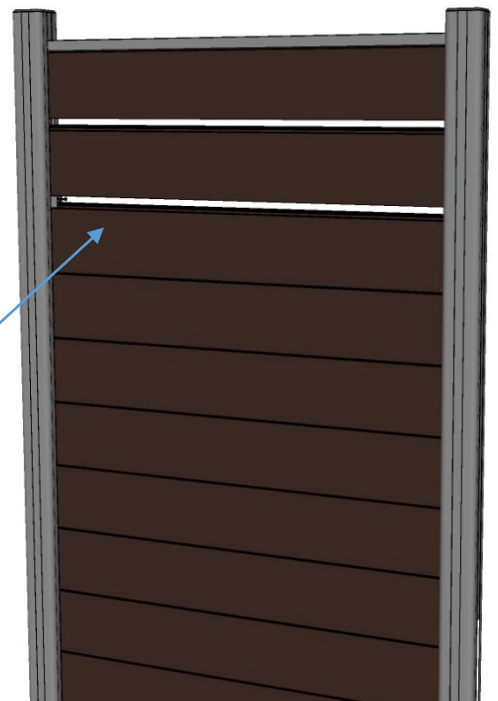
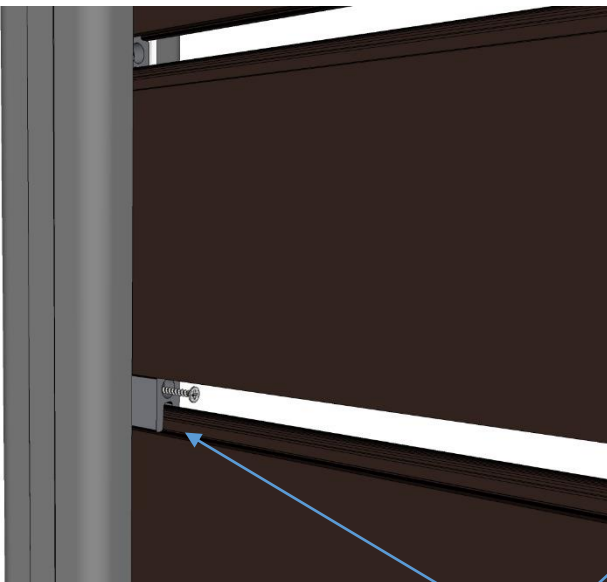

Mit dem Abstand Clip erzeugen Sie einen Abstand von ca. 2 cm und können damit eine geschlossene Wand auf angenehme Art und Weise unterbrechen.

Effektive Größen und Mengen für Sichtschutz Selbstbau-Module.



Modul 1 m Breite:
Paneel Länge = 1 m
Lichte Weite = 95.6 cm
Gesamte Breite = 111.6 cm

Modul 1,5 m Breite:
Paneel Länge ist 1,5 m
Lichte Weite = 145.6 cm
Gesamte Breite = 161.6 cm